

JANUARI 2021

# Het Schoonste Magazine van 't land

Net meisje haalt  
grofvuil op

**HOE KRIJGEN WE SAMEN  
LIMBURG & DIEST  
NOG SCHONER?  
NU EN IN DE TOEKOMST.**

**LIMBURG.NET**  
DA'S PROPER GEDAAN

4



12



16



18



BV loopt mee	4
Dossier grofvuil	6
Help de ophalers	9
Kortjes	10
Biostoomcentrale	12
Recyclagepark	14
Limburg doet goed	15
Zwerfvuil in de Maasvallei	16
Limburg.net lost het op	18
Composteringsinstallatie	19



Op de Schoonste Site van 't land ontdekt u nog meer tips en nieuws over Limburg.net.



[www.twitter.com/limburgnet](https://www.twitter.com/limburgnet)



[www.facebook.com/limburg.net](https://www.facebook.com/limburg.net)



[www.limburg.net](http://www.limburg.net)



0800/90 720

Realisatie: Bridgeneurs en Connect  
 VU: Limburg.net, Gouverneur Verwilghensingel 32, 3500 Hasselt

*“In 2021 zijn heel wat nieuwe ophaalfirma's gestart! Ook zij waarderen het als u uw afval op tijd en correct buitenzet. U vindt alle ophaaldata terug in uw afvalkalender, die kreeg u al in de bus.”*

Bekijk de afvalkalender van 2021 online op [www.limburg.net](http://www.limburg.net)



# Een jaar als geen ander

## Met veel respect voor het werk van parkwachters en afvalophalers

Het afgelopen jaar was een moeilijk jaar, voor iedereen. Onze afvalophalers en parkwachters bleven aan de slag en dat werd erg gewaardeerd. De talrijke attenties, tekeningen en bedankjes die ze op hun rondes en in de parken kregen, staken hen een hart onder de riem.

Ook Belle Perez deed dat, door een dagje mee op pad te gaan met de grofvuilophalers. In dit nummer vertelt ze over haar ervaringen. Zo'n grofvuilophaling aan huis kan u voortaan trouwens gemakkelijk regelen en betalen via onze website. Hoe dat moet, leest u verderop in dit magazine.

Ook voor het milieu was 2020 een lastig jaar. Er was meer afval: meer verpakkingen van afhaalmaaltijden, meer mondkmaskers, meer zwerfvuil in natuurgebieden. Daar kunnen we in 2021 samen iets aan doen, door bewuster met afval om te gaan en het al zeker niet in de natuur te laten rondslingeren.



# Net meisje haalt grofvuil op

*“Ze doen het toch  
maar: in weer en  
wind óns afval  
opruimen.”*





## Belle loopt mee met de grofvuilophalers

“Of ik wel eens met de grofvuilophalers wilde meelopen? Zo’n vreemde vraag kreeg ik nog nooit”, lacht Belle Perez. “Mijn management zag dat eerst niet zitten, maar ik dacht: waarom ook niet? Ik was heel nieuwsgierig naar hoe zoiets in zijn werk gaat.”

Sint-Truiden, 2 december, half 10 in de ochtend. Het is koud, grijs en het miezert. Belle verschijnt stipt op het afgesproken uur. Jan en zijn collega-ophaler geven Belle de nodige instructies en dan is het trio klaar om te vertrekken. Belle volgt veilig en coronaproof in haar eigen wagen. Bij elke halte stapt ze uit en stroopt ze mee de mouwen op. Een paar uurtjes later treffen we haar achter een dampende kop koffie. Dat het koud was!

### Hoe is je ronde meegevallen, Belle?

“Goed! Toffe ervaring om zo’n ophaling eens van dichtbij mee te maken. De wereld van afvalophalers is er één die ik nauwelijks ken, al hebben we natuurlijk allemaal met afval te maken. Het is niet te onderschatten wat er bij zo’n job allemaal komt kijken.”

### Waren er aspecten die je verrassend vond?

“Ik heb geleerd wat grofvuil is, dat je dat zelf naar het recyclagepark kan brengen of kan laten ophalen aan huis. Heel handig is dat: je vraagt het online aan en betaalt ook meteen. Verder vond ik het ongelooflijk knap hoe afvalophalers kunnen inschatten hoeveel m<sup>3</sup> afval er voor de deur staat. Ik deed het hen niet na!”

### Was alles wat voor de deur stond grofvuil?

“Ja, we haalden zetels op, kasten, stoelen, een matras, ... Stuk voor stuk grote en kapotte spullen die niet in een huisvuilcontainer of -zak passen. Als er zaken tussen staan die niet tot de categorie grofvuil behoren, zoals elektrische apparaten, dan kleven de ophalers er een sticker op met een woordje uitleg zodat mensen precies weten waarom hun spullen niet zijn opgehaald.”

### Is je nog iets bijgebleven?

“Het is belangrijk dat we beseffen dat herbruikbare spullen géén grofvuil zijn, want die kunnen nog van

pas komen bij vrienden, burens of in de Kringwinkel. Oud is dus geen reden om het aan de straat te zetten. Mijn respect voor afvalophalers is trouwens nog groter geworden. Ze doen het toch maar: in weer en wind ons afval opruimen. Het is ook zwaar werk. Zo’n zetel van 20 kg, dat zwier je niet zomaar in een vrachtwagen. Na amper drie adressen voelde ik mijn rug niet meer, maar mijn collega’s hadden nog vijf of zes ophalingen voor de boeg.”

### Minder weggooien, afval verminderen, ben je daar zelf bewust mee bezig?

“Ik probeer mijn steentje bij te dragen want alle kleine beetjes helpen. Ik wil ook het goede voorbeeld geven aan mijn zoontje Ellía: papiertjes horen in de vuilbak, tijdens het tandenpoetsen draaien we de kraan dicht, boterhammetjes doen we in een brooddoos in plaats van in plasticfolie en brikjes hebben we afgeschafte. Ik koop ook tandpasta en verzorgingsproducten zonder microplastics. En gooit iemand een papiertje of kauwgom op straat, dan kan ik het écht niet laten om daar een opmerking over te maken.”

### Wat doe je met spullen die je niet meer gebruikt?

“Alle babyspulletjes van Ellía heb ik bijgehouden en die gaan nu naar mijn zus die hoogzwanger is. Ik breng ook af en toe spullen binnen bij een vzw die arme gezinnen helpt. Overschotten van pampers, speelgoed nog zo goed als nieuw, kleertjes ... het geeft me altijd een goed gevoel als ik op die manier iemand anders blij kan maken.”



Benieuwd naar Belle haar dag? Bekijk de video op [magazine.limburg.net/belle](https://magazine.limburg.net/belle)

# Eerste hulp bij grofvuil sorteren

## De sorteerregels

Grofvuil is afval dat niet gerecycleerd kan worden, maar te groot of te zwaar is voor uw huisvuil-container of -zak. Het bestaat meestal uit verschillende materialen.

### Wat wel?

- groot, niet-herbruikbaar speelgoed
- glaswol en isolatiemateriaal
- matten en tapijten, vloerbekleding
- linoleum en vinyltapijt
- sofa's en zetels
- meubels van gemengde samenstelling
- zwembaden

### Wat niet?

- recycleerbare materialen (pmd, glas, papier/karton)
- afgedankte elektrische en elektronische apparaten
- bouw- en sloopafval
- asbesthoudend materiaal
- harde plastics (bv. plastic ligzetel)
- klein gevaarlijk afval
- afval van gemengde samenstelling dat in de huisvuilzak of -bak past

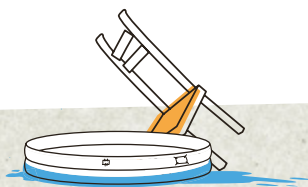

#### ZO GERAAKT U ERVAN AF

Grofvuil kan u naar het recyclagepark brengen (0,18 euro/kg bij een Limburg.net-park). Of vraag een ophaling aan huis aan.



#### DENK AAN DE KRINGWINKEL!

Wilt u spullen kwijt die die nog niet versleten of kapot zijn? Eén adres: de Kringwinkel! Breng uw spullen naar daar of contacteer hen voor een gratis ophaling.



Meer info op  
[www.dekringwinkel.be](http://www.dekringwinkel.be)

# Grofvuil laten ophalen en betalen **in enkele muisklikken**

## Met een nieuw en handig webformulier

Een grofvuilophaling aan huis aanvragen en betalen gebeurt nu volledig online, in enkele eenvoudige stappen.



### HOE VRAAG IK EEN OPHALING AAN EN BETAAL IK?

- 1 Surf naar [www.limburg.net/ophaling-aan-huis](http://www.limburg.net/ophaling-aan-huis)
- 2 Log in met uw [mijn.limburg.net-account](http://mijn.limburg.net-account).
- 3 **Kijk uw gegevens na.** Vraagt u een ophaling aan voor een ander adres? Vul dan dat adres in.
- 4 Kies voor de afvalsoort **grofvuil**.
- 5 Kies een **datum**.
- 6 Controleer alle gegevens en **betaal online**.
- 7 Na de betaling ontvangt u een **bevestiging per e-mail**.

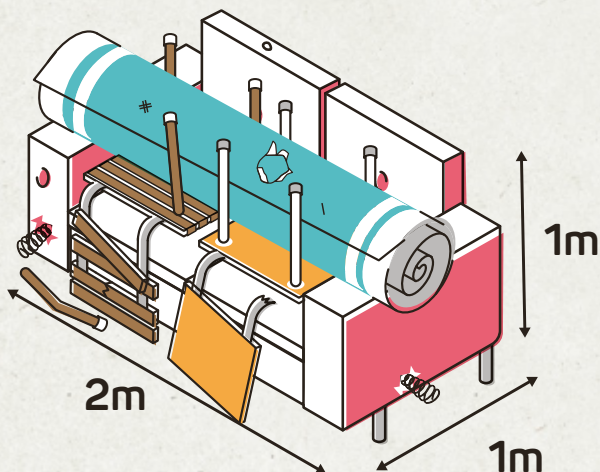

#### HOEVEEL KOST EEN OPHALING?

Voor een ophaling van grofvuil betaalt u een vaste prijs, afhankelijk van de hoeveelheid:

- tot 2 m<sup>3</sup>: 20 euro
- tussen 2 m<sup>3</sup> en 4 m<sup>3</sup>: 40 euro

Wanneer u een ophaling aanvraagt, maakt u dus een inschatting van de hoeveelheid die u wil meegeven. Let wel, het laatste woord is altijd aan de ophalers: zij schatten op de dag van de ophaling de aangeboden hoeveelheden in.

#### HOEVEEL IS 2 m<sup>3</sup>?

Dat is niet altijd even eenvoudig in te schatten. Op de tekening ziet u een voorbeeld van wat er in kan. Een tweezit, een tapijt en twee stoelen passen er perfect in.



Surf naar [magazine.limburg.net/grofonline](http://magazine.limburg.net/grofonline) en ontdek hoe u grofvuilophalingen online kan aanvragen.

# Een dag in het leven van een grofvuilophaler

## Van aanvraag tot ophaling

Grofvuil laten ophalen regelt u vanaf nu eenvoudig van achter uw computer. Maar wat betekent dit voor de grofvuilophalers? Jan, één van de ophalers die het grofvuil in Sint-Truiden ophalen, geeft u een blik achter de schermen.



**06u00**

### Planning via de app: in orde!

Aan een grofvuilophaling gaat een strakke planning vooraf. Alle aangevraagde ophalingen stromen door naar een app op een smartphone. Daarmee kunnen de ophalers hun ronde voor die dag zien.



**06u30**

### Eerste stop: goed ingeschat!

Bij aankomst op het adres van ophaling, maken de ophalers een foto van het mee te nemen grofvuil. Dat voorkomt discussies achteraf. Bij uw online aanvraag maakt u op voorhand een inschatting van de hoeveelheid op te halen grofvuil (2 m<sup>3</sup> of 4 m<sup>3</sup>). Die hoeveelheid juist inschatten is niet altijd makkelijk. Daarom kijken de ophalers ter plaatse of de aanvraag overeenstemt met de aangeboden hoeveelheid grofvuil. Met hun geoefend oog schatten zij in of er niet te veel afval buitenstaat.



**08u00**

### “Kan u dat ook meenemen?”

De ophalers zijn aangekomen bij een volgend adres. Deze keer staat er ook afval buiten dat geen

grofvuil is. Dat gebeurt soms, en helaas kunnen de ophalers dat afval niet meenemen. Enkel afval dat niet gerecycleerd kan worden én te groot is om mee te geven met de huisvuilinzameling, mag meegenomen worden. Daarom kunnen de ophalers bijvoorbeeld een koelkast of een metalen kast niet meenemen, omdat die wél gerecycleerd kunnen worden.



**09u00 - 13u30**

### De tour door Sint-Truiden

Per ophaalronde stoppen de ophalers gemiddeld aan 45 adressen. Werken geblazen!



**13u45**

### Naar het recyclagepark/verwerkingsterrein

De dag zit erop. Of beter gezegd: de ophaalwagen is volgeladen. Onze ophalers kijken in de app na of alle informatie over hun ophalingen netjes werd geregistreerd. Ze zetten het grofvuil af voor verdere verwerking en rijden vervolgens naar de stelplaats. Tijd voor wat welverdiende rust!

*“Het leukste aan mijn job? De collega’s natuurlijk! In de vrachtwagen worden nogal straffe verhalen verteld.”*

## WAT GEBEURT ER WANNEER ER TE VEEL GROFVUIL AANGEBODEN WORDT?

Als het kan nemen de ophalers de aangevraagde hoeveelheid grofvuil mee. Wanneer er meer grofvuil wordt aangeboden dan waarvoor betaald is, moet er een nieuwe aanvraag en betaling gebeuren. Het resterende grofvuil blijft dus staan, en wordt na een nieuwe aanvraag opgehaald.



Bekijk op [magazine.limburg.net/straat](http://magazine.limburg.net/straat) precies hoe u grofvuil moet aanbieden.



# Afval aan huis correct aanbieden

## Help de ophalers een handje

Onze afvalophalers halen dagelijks tonnen afval op. Zij kunnen hun job enkel op een veilige en efficiënte manier doen, als u uw afval correct aanbiedt. De meeste Limburgers en Diestenaren doen dat al goed, met veel respect voor de ophalers. Toch kan het nooit kwaad om de regels eens te herhalen.



1

Zet uw afval op tijd buiten: de avond voordien of voor 6 uur 's ochtends.



2

Plaats uw afval goed zichtbaar langs de straat.

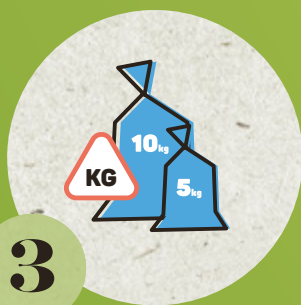

3

Zorg ervoor dat uw afval niet te zwaar is.

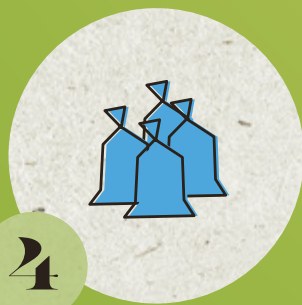

4

Hou u aan de maximum hoeveelheden per afvalsoort. Zo mag u bijvoorbeeld maximum 4 pmd-zakken per keer buitenzetten.

*"Door deze richtlijnen te volgen, zorgt u ervoor dat al uw afval altijd netjes wordt meegenomen!"*



Handig om te weten

### SPECIFIEKE RICHTLIJNEN

Per afvalsoort zijn er nog enkele specifieke richtlijnen. Lees ze in de afvalkalender of op [www.limburg.net/afval-sorteren](http://www.limburg.net/afval-sorteren)

Is uw afval toch eens niet opgehaald en is er geen bericht achtergelaten? Dan kan u dit de dag na de voorziene ophaling melden via [www.limburg.net/meldingen](http://www.limburg.net/meldingen). Zo komt uw melding rechtstreeks terecht bij de ophaalfirma. Zij hebben dan 4 dagen de tijd om de melding op te volgen.



# Een nieuw jaar, met nieuwe afvalzakken

Wordt huisvuil in uw gemeente opgehaald in zakken? Dan kan u vanaf 8 februari 2021 uw quotum huisvuilzakken afhaken.\*Dit quotum wordt u aangerekend via de belasting voor de inzameling en de verwerking van het afval. Binnenkort ontvangt u een folder met alle informatie. In 2020 vervingen we de bordeaux huisvuilzak door een grijze, milieuvriendelijkere variant. Heeft u nog steeds bordeaux zakken liggen? U kan deze tot en met 31 december 2021 buitenzetten. Daarna zijn ze niet meer geldig. Gebruik dit jaar dus eerst uw voorraad bordeaux zakken, vooraleer u grijze zakken buitenzet.

\* Deze regeling is niet van toepassing in de gemeente Wellen



## START WERKEN AAN RECYCLAGEPARK GENK

Het recyclagepark Genk-Zuid aan Bosdel is gesloten voor een grondige renovatie. Na de werken zal het park een stuk groter én comfortabeler zijn, dankzij verzonken containers en een vlottere doorstroming van het verkeer. Hoe lang de werken precies zullen duren, staat nog niet vast. De inwoners van Genk kunnen terecht in alle parken van Limburg.net en Genk.



## Laat de kurken maar knallen in het recyclagepark

Een hele verzameling kurken in huis na de feestdagen? Vergeet niet dat kurk een aparte afvalsoort is die perfect gerecycled kan worden. Zo wordt er bijvoorbeeld isolatiemateriaal van gemaakt. Breng uw kurken dus binnen op het recyclagepark.

## Overvolle glasbollen gesignaleerd

Ook al maken onze ophalers ze geregeld leeg, in januari zitten de glasbollen vaak overvol. Daar zitten de feesten natuurlijk voor iets tussen. Is er geen plaats meer in de glasbol in uw buurt? Zet het glas dan niet zomaar ernaast. Dat geldt als sluikestort en is dus strafbaar. Hou uw glas nog even bij of ga naar een andere glasbol. Op [www.limburg.net](http://www.limburg.net) kan u nakijken waar er bij u in de buurt glasbollen staan.

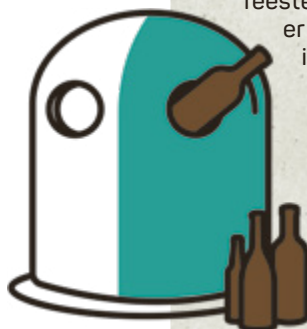

Een trip naar de glasbol? Op [magazine.limburg.net/glasbol](http://magazine.limburg.net/glasbol) ziet u een video over wat u daar mag doen en wat niet.

# Dankjewel, afvalophalers en parkwachters!



Tijdens de week van de afvalophaler en de recyclageparkwachter (23 tot 29 november) stonden onze afvalophalers en parkwachters verdiend in de kijker. Heel wat kinderen (en volwassenen) maakten leuke tekeningen of versierden hun afvalzak. De leerlingen van school Icarus in Kessenich (Kinrooi) tekenden zelfs de hele speelplaats vol. Zij kregen daarom een echte afvalwagen op bezoek.

*“Elke dag zorgen ze voor een schoon Limburg en Diest, ook tijdens corona en bij slecht weer. Onze afvalophalers en parkwachters verdienen dan ook een dikke duim. En dat niet alleen tijdens de actieweek, maar het hele jaar door. Merci!”*

Luc Wouters – Voorzitter Limburg.net



Ga naar [magazine.limburg.net/afvalophaler](https://www.limburg.net/magazine) en bekijk hoe die dag eraan toeging!

## OPTIMO-PROEFPROJECT: TEST KEUKENAFVALZAK LOMMEL

Van september '20 tot en met eind januari '21 testen de inwoners van Lommel een nieuwe keukenafvalzak. De nieuwe zak heeft een andere sluiting, een ander formaat en wordt uit gerecycleerd plastic gemaakt. Met deze test willen we nagaan of de nieuwe zakken gebruiksvriendelijker zijn en of we ze op een goede manier kunnen ophalen en uitsorteren.

## DIENT- VERLENING & AANBOD

Waarvoor kan  
u steeds bij  
ons terecht?

Limburg.net is de afvalintercommunale van Limburg en Diest. We staan in voor de afvalinzameling van de 43 gemeenten in de provincie Limburg en de stad Diest.

### Visie en doel

Onze doelstelling is eenvoudig: wij willen ervoor zorgen dat er zo weinig mogelijk afval ontstaat. Afval dat niet vermeden kan worden, zamelen we in en laten we verwerken. We streven naar een steeds efficiëntere, comfortabele dienstverlening tegen een aanvaardbare kostprijs en met respect voor het milieu.

### Ophaling aan huis

Heel wat afvalsoorten worden aan huis opgehaald. In uw afvalkalender kan u terugvinden op welke dag welk soort afval wordt opgehaald in uw straat. U kan uw afvalkalender ook digitaal raadplegen.

### Recyclageparken

Limburg.net baat 29 recyclageparken uit. Inwoners van een gemeente met een Limburg.net-recyclagepark, kunnen in al onze parken terecht.

## Hoe een niet-ophaling melden?

Heeft u een melding over een niet-ophaling van afval of een andere vraag? Geef dit dan door via [www.limburg.net/meldingen](https://www.limburg.net/meldingen). Zo komt uw melding onmiddellijk met alle nodige gegevens terecht bij de ophaalfirma voor verdere opvolging.

Weet u niet wanneer u uw afval moet buitenzetten en heeft u geen papieren afvalkalender in de buurt? Surf dan naar [www.limburg.net/afvalkalender](https://www.limburg.net/afvalkalender) en na ingave van uw adresgegevens verschijnen de ophaaldata voor uw adres.

## Hoe Limburg.net contacteren?

[www.limburg.net](https://www.limburg.net)  
0800 90 720  
[info@limburg.net](mailto:info@limburg.net)

**LIMBURG.NET**  
DA'S PROPER GEDAAN

# Van ophaling tot oven: uw huisvuil

## Weet u wat er met uw huisvuil gebeurt?

Recent scoorden Limburgers hun afvalophaling 8,23 op 10 in een onderzoek van UHasselt en Het Belang van Limburg. Een score waar we fier op zijn! Bij Limburg.net werken we elke dag hard aan een zo goed mogelijke dienstverlening voor alle Limburgers en Diestenaren. Maar weet u ook wat dat inhoudt? Volg uw huisvuil van op uw stoep tot in de verbrandingsoven.

Ook voor afvalverwerking geldt het aloude gezegde: beter voorkomen dan genezen. Het is echter niet altijd mogelijk om afval te vermijden. Pmd, glas, papier en karton kunnen we recycleren tot nieuwe grondstoffen. Afval dat niet kan worden gerecycleerd noemen we huisvuil. En dat afval wordt verbrand. Sinds september 2020 gebeurt dat in de gloednieuwe biostoomcentrale in Beringen.

### 4. Afvalbunker

Het afval wordt in de bunker gestort en wordt gemengd om een homogene massa te krijgen, wat belangrijk is voor een stabiel verbrandingsproces. In de bunker kan 4000 ton afval worden gestockeerd.

### 5. Vultrechter

Een geautomatiseerde kraan met grijper vult de vultrechter.

### 2. Transport naar Beringen

De ophalers brengen het huisvuil naar de biostoomcentrale.

### 3. Controle van het afval

De verbrandingsinstallatie bestaat uit twee grote onderdelen: de bunker en het verbrandingsrooster. Voordat het afval in de bunker belandt, wordt het eerst gewogen en gecontroleerd op radioactiviteit.

### 1. Ophaling aan huis

Huisvuil wordt in Limburg op twee verschillende manieren opgehaald: met de grijze huisvuilzak of met containers.



Afval wordt op een gecontroleerde manier verbrand in de biostoomcentrale. Toch blijft het beter om afval te vermijden.

In de biostoomcentrale van Beringen wordt jaarlijks 200.000 ton niet-gevaarlijk en niet-recycleerbaar afval verbrand met energierecuperatie.

### 6. Verbranding in de roosteroven

Via de vultrechter komt het afval op de eerste rooster, waar het gedroogd en geconditioneerd wordt. Nadien valt het op de tweede rooster, waar de eigenlijke verbranding bij temperaturen tussen 900°C en 1100°C plaatsvindt. Bionerga verwerkt het huisvuil op een zo ecologisch mogelijke manier. Maar afval vermijden blijft natuurlijk de meest milieuvriendelijke optie! Bovendien gaan er zo minder grondstoffen verloren.

### 8. Energie doorsturen en assen afvoeren

Het resultaat van de verbranding is thermische energie, in de vorm van stoom of warm water. Omliggende bedrijven kunnen die stoom of het warm water gebruiken om hun proces te verduurzamen en hun gebruik van fossiele brandstoffen te verminderen. De overige energie wordt omgezet naar elektri-

citeit die voldoende is om 10.000 gezinnen te voorzien in hun dagelijkse behoefte. Ook dat is een besparing op fossiele brandstoffen en dus milieuwinst. Zelfs de assen die overblijven na de verbranding van het afval, worden opgevangen en krijgen opnieuw een nuttige toepassing in de wegenbouw.

### 7. Rookgasreiniging en emissiemeting

Bij de verbranding komen gassen vrij, die gereinigd worden. Geavanceerde computers analyseren die gassen daarna nogmaals, om te verzekeren dat ze de gezondheid niet schaden. De metingen worden maandelijks gerapporteerd aan de Vlaamse overheid.



Benieuwd naar de resultaten van het onderzoek van Het Belang van Limburg en UHasselt? Op onze website leest u alles over de scores over afval: [www.limburg.net/nieuws/limburgers-zijn-het-meest-tevreden-over-hun-afvalophaling](http://www.limburg.net/nieuws/limburgers-zijn-het-meest-tevreden-over-hun-afvalophaling)

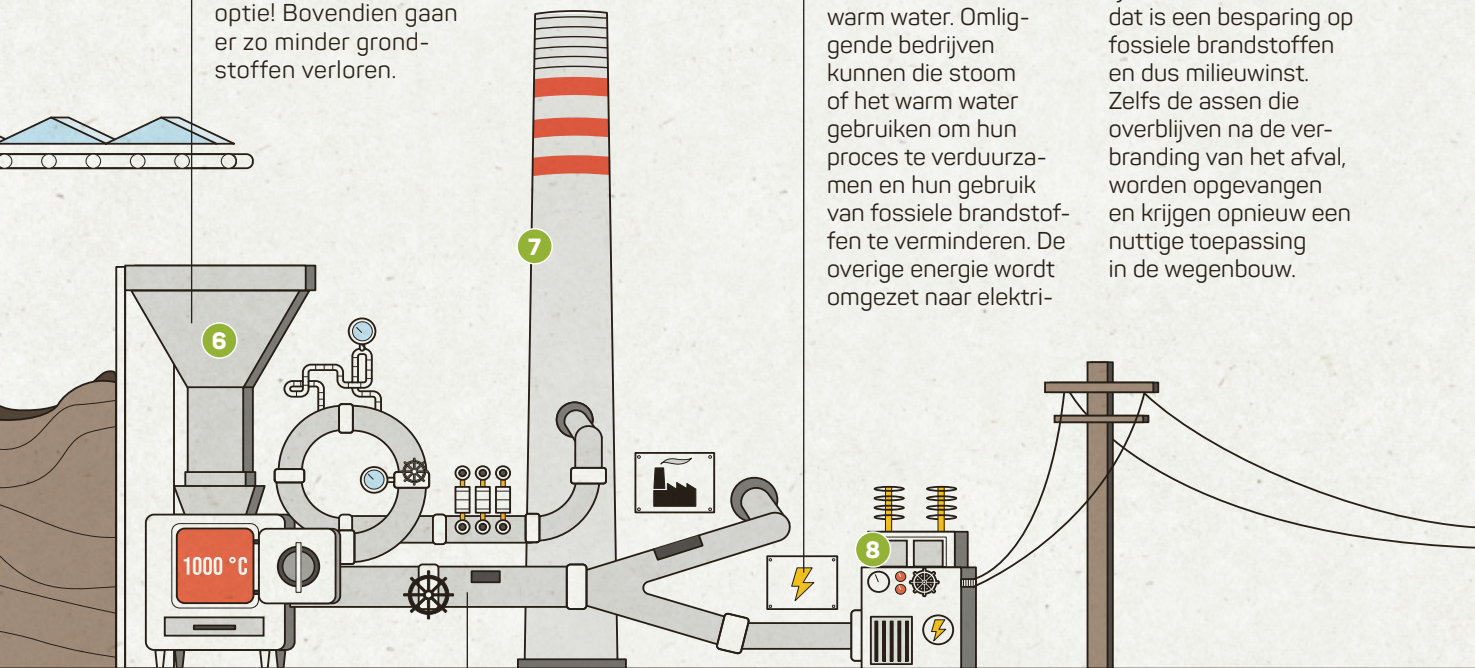



# Twee nieuwigheden in het Limburg.net- recyclagepark

## 1. EEN UURTJE VROEGER GESLOTEN OP DONDERDAG

Sinds 1 januari sluiten de parken in de winter ook op donderdag om 16 uur. In de zomer zullen de parken voortaan op dinsdag een uurtje langer open zijn, in plaats van donderdag.



### Openingsuren Winter

(01/01 - 27/03/'21 en  
02/11 - 31/12/'21):

Maandag	Gesloten
<b>Dinsdag</b>	9u – 12u30 13u – 16u
<b>Woensdag</b>	9u – 12u30 13u – 16u
<b>Donderdag</b>	9u – 12u30 13u – 16u
<b>Vrijdag</b>	9u – 12u30 13u – 16u
<b>Zaterdag</b>	9u – 12u30 13u – 16u



### Openingsuren Zomer

(30/03/'21 - 30/10/'21):

Maandag	Gesloten
<b>Dinsdag</b>	9u – 12u30 13u – 18u
<b>Woensdag</b>	9u – 12u30 13u – 17u
<b>Donderdag</b>	9u – 12u30 13u – 17u
<b>Vrijdag</b>	9u – 12u30 13u – 17u
<b>Zaterdag</b>	9u – 12u30 13u – 16u

## 2. GEWIJZIGD TARIEF VOOR HOUTAFVAL

De tarieven blijven in 2021 hetzelfde, met uitzondering van houtafval. Omdat het steeds duurder wordt om houtafval te recyclen, stijgt dat tarief: voortaan betaalt u 0,11 euro/kg.

Afvalsoort	Aantal kilo's zonder extra kosten	Tarief dat aangerekend wordt na overschrijding aantal kilo's
Recycleerbaar afval	Altijd gratis	Gratis
Zuiver bouwpuin	1.000 kg/gezin	0,025 euro/kg
Groenafval	400 kg/gezin	0,05 euro/kg
Asbest	600 kg/gezin	0,08 euro/kg
Houtafval	Altijd betalend	0,11 euro/kg
Gemengd bouwpuin	Altijd betalend	0,08 euro/kg
Grofvuil/roofing	Altijd betalend	0,18 euro/kg

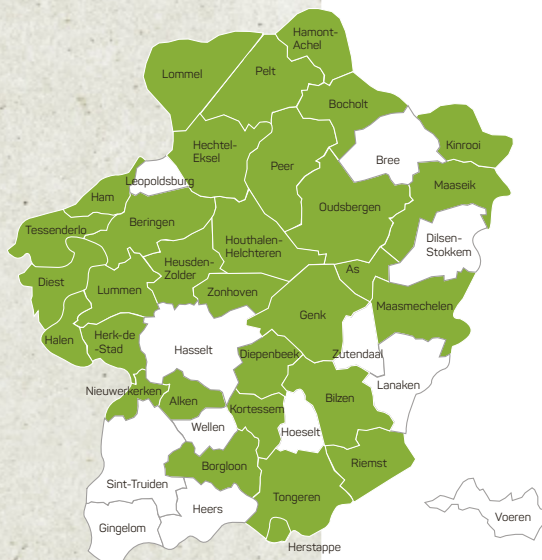

Is uw gemeente groen ingekleurd op de kaart? Dan zijn de hier vermelde openingsuren en tarieven van toepassing. U kan ook in alle parken uitgebaat door Limburg.net uw afval depneren. Op [www.limburg.net/recyclageparken](http://www.limburg.net/recyclageparken) vindt u alle adressen. Woont u in een gemeente die wit is op de kaart? Raadpleeg dan de gemeentelijke info over de werking van het park.



Bent u lid van een Limburgse organisatie die innoveert met afval en dus een duurzaam steentje bijdraagt?

**Wie weet tonen we uw verhaal in onze volgende editie.**

**Geïnteresseerd?**

**Stuur een mailtje naar [communicatie@limburg.net](mailto:communicatie@limburg.net).**



*“Het blijft ecologischer om al van bij het ontwerp te vertrekken vanuit duurzame materialen.”*

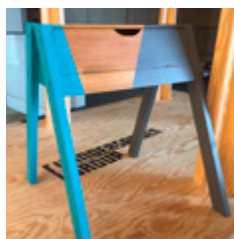

**Minder afval? Op [magazine.limburg.net/wasmiddel](http://magazine.limburg.net/wasmiddel) leert u stap per stap uw eigen wasmiddel maken**

## Bewust ontspullen ontspant...

# ... en zelf duurzaam creëren ook!

In 2019 startte An Daniëls met Konexo. Op een creatieve en ecologische manier bijdragen aan een schonere wereld. Dat doet ze door mensen te inspireren om bewuster om te gaan met spullen. Ze schrijft blogs en geeft workshops rond thema's als afvalvrij leven, upcycling en onthaasten.

### Dag An, waarom bent u begonnen met Konexo?

In 2016 stond ik op een punt in mijn leven waar ik alles had om gelukkig te zijn. Maar zo voelde ik me niet. Om rust voor mezelf te creëren, begon ik te ontspullen. Van meubels tot mails. Ik merkte dat meer overzicht en ruimte mij steeds meer rust gaven. Drie jaar later zette ik mijn eigen ervaring om in Konexo. Konexo, dat is slow living: eenvoudig, bewust en duurzaam leven.

### Wat doet u nu met Konexo?

Ik schrijf artikels en blogs op mijn website [www.konexo.be](http://www.konexo.be) en ik geef ook workshops. Vooral workshops over duurzaamheid en upcycling zijn populair.

Daarin leren mensen op een eenvoudige manier zelf verzorgings- en poetsproducten maken. In de cursus upcycling maken we van afval nieuwe dingen. Wat kan u met een kapotte houten stoel nog doen? Is die nog te herstellen of kunnen we nog iets anders maken met het hout? De workshops zijn een toegankelijke manier om mensen kennis te laten maken met circulair leven.

### Waarmee kan een beginner zelf thuis aan de slag?

Het eerste product dat ik zelf ooit maakte, was natuurlijk wasmiddel. Hiervoor heeft u geen voorkennis over milieubewust leven nodig. Enkel een blok zeep, een rasp en water. En dat heeft iedereen in huis.

# Zwerfvuil in de Maas: de cijfers boven water

Zwerfvuil slingert rond op straten en in grasbermen, en al te vaak ook in waterwegen. Met grote gevolgen voor fauna en flora. Limburg.net werkt al jaren samen met de Vlaamse Waterweg, de natuurbeheerders, het Regionaal landschap Kempen en Maasland en de 5 Vlaamse Maasgemeenten om zwerfvuil in en rondom het RivierPark Maasvallei tegen te gaan.

Enthousiast zwerfvuil opruimen en mensen sensibiliseren zijn geen duurzame oplossingen. **Afval voorkomen is dat wel.**

**93%**  
van  
zwerfvuil  
is plastic

De Maasvallei is met haar brede oevers uiterst geschikt voor recreatie. Het is er heerlijk wandelen, fietsen, paardrijden ... Maar waar veel mensen samenkomen, wordt er helaas ook vaak afval achtergelaten. En dat is slecht nieuws voor waterdieren en planten.

**Meer dan 100 ton zwerfvuil in en rond de Maasvallei**

Gelukkig zijn er ook

bewuste vrijwilligers die de handen uit de mouwen steken om iets aan het probleem te doen. Wereldwijd zijn er opruimacties als de River Clean Up Day en #LitterFreeRivers. Samen met Regionaal Landschap en een aantal andere partners zet ook Limburg.net haar schouders onder de jaarlijkse opruimacties, zoals Schone Rivieren, Maas.net en een afvalonderzoek. Tijdens de afgelopen 8 jaar werd er

in de Maasvallei al meer dan 100 ton zwerfvuil opgehaald.

**Tot op de bodem: de cijfers**

Opvallend is dat de hoeveelheid zwerfvuil doorheen de jaren niet vermindert, integendeel. Het opgeruimde gebied van Maas.net verdubbelde tussen 2012 en 2019, en de ingezamelde hoeveelheid afval steeg in die periode met maar liefst 260%!



## Top 5 van zwerfvuilobjecten

Stukjes plastic en piepschuim (kleiner dan 50 cm)



1

298

Aantal gevonden per 100 m

Snoep-, snack-, chipsverpakkingen en lollystokjes



2

47

Aantal gevonden per 100 m

Plastic drankverpakkingen (flessen, doppen, wikkels)



3

37

Aantal gevonden per 100 m

Plastic voedselverpakkingen (o.a. frietbakjes)



4

24

Aantal gevonden per 100 m

Diversen textiel



5

9

Aantal gevonden per 100 m

### Maar opruimacties zijn niet voor niets!

#### De opruimacties...

- zijn positief voor het milieu.
- beschermen planten en dieren.
- maken het gebied netter en aangenamer voor bezoekers.
- vergroten de veiligheid van mens en dier.

### Wat ligt er dan zoal op de oevers?

Uit cijfers van het Grensmaas zwerfvuil monitoringstraject blijkt dat 93% van het zwerfvuil uit plastic bestaat. Op de Belgische oevers van de Maas liggen het vaakst kleine stukjes plastic of piepschuim. Ook allerhande verpakkingen van eten en drinken zoals snoep-, snack-, chipsverpakkingen liggen breed verspreid.

### En dat is nog niet alles

Hoewel er al veel wordt opgeruimd, blijft er nog veel zwerfvuil achter op de oevers. Dit komt omdat de omstandigheden voor opruimacties niet altijd ideaal zijn. In sommige periodes staat het groen zo hoog dat er geen doorkomen aan is. Er zijn ook moeilijk bereikbare zones, zoals eilandjes in de rivier. Bovendien kan niet alle afval opgeruimd worden door de vrijwilligers:

plastic folies breken af in kleinere stukjes, en plastic beads/pearls zijn bijna niet zichtbaar met blote oog.

### Wat kan u zelf doen?

Laat uw afval niet in de natuur achter, maar zoek een vuilbak in de buurt of neem het terug mee naar huis. Of nog beter, neem een herbruikbare waterfles en een boterhamendoos mee, zero waste!

### WILT U ZELF UW STEENTJE BIJDRAGEN?

Kijk dan op [www.mooimakers.be](http://www.mooimakers.be) hoe u kan opkomen voor een propere buurt.

Waarom mag ik mijn  
verpakkingsplastics  
niet in de blauwe  
zak gooien,  
maar kan mijn  
dochter in Gent  
dat wel?



Vorig jaar stelde Fost Plus de nieuwe blauwe zak voor. In de nieuwe blauwe zak mag meer plastic afval gedeponereerd worden.

In de nieuwe blauwe zak mogen meer verpakkingsplastics worden verzameld. Omdat de nodige installaties nog niet overal klaar zijn, verloopt de invoering van de nieuwe blauwe zak geleidelijk en gespreid. Zo kan het zijn dat tijdelijk andere pmd-sorteerregels gelden in Gent dan in Limburg.

In Limburg en Diest wordt de nieuwe blauwe zak ingevoerd op 1 april 2021. Tot dan verandert er niets: de huidige sorteerregels blijven van kracht. Plastic flesjes, metalen en drankkartons horen in de blauwe zak, zachte plastics brengt u gratis naar het recyclagepark. In de loop van de maand maart ontvangt u uitgebreide informatie over wat wel en niet in de nieuwe blauwe zak hoort.



Surf naar  
[www.denieuweblauwezak.be](http://www.denieuweblauwezak.be)  
voor meer informatie.

# Wat gebeurt er met **groenafval**?

## Van afval uit de tuin tot een hoop kwaliteitscompost

Heeft u onlangs gesnoeid? Of ligt uw gazon vol afgevallen bladeren en dennenappels? Met groenafval, afval uit uw tuin, kan u altijd terecht in het recyclagepark. Wist u dat we het groenafval daarna laten composteren op een speciaal ingerichte composteringssite?



## 7 Het composteerproces in **STAPPEN**



**1. Aanvoer van groenafval**



**2. Voorbehandeling:** verkleinen en mengen.



**3. Opzetten tafelcompostering:** het materiaal wordt op hopen van max. 4 meter gestapeld. De composttafel heeft minstens 4 opeenvolgende dagen een temperatuur tussen 60 en 70°C. Alle onkruidzaden en ziektekiemen worden zo gedood.



**4. Tussenbehandeling:** omzetten en bevochtigen.



**5. Interne controle van diverse parameters:** temperatuur, zuurtegraad en vocht.



**6. Nabehandeling:** Het materiaal wordt gezeefd om het groencompost te scheiden van de rest. Die rest, die men zeefoverloop noemt, wordt verder verwerkt in een biomassacentrale of herbruikt in een nieuwe composttafel.



**7. Kwaliteitsopvolging** door Vlaco en het Federaal agentschap voor de veiligheid van de voedselketen.

*“Het groenafval dat Limburg, net inzamelt via de huis-aan-huisinzameling en het recyclagepark, zet Bionerga weer om in een prima voedingsstof voor de tuinen. Zo maken we de cirkel rond.”*

*Ben Schuurmans – Bionerga*

# Log in op mijn.limburg.net en maak kans op een SodaStream

Kent u mijn.limburg.net al? U kan er alle info vinden over uw afvalsituatie. En als u deze maand inlogt of een account aanmaakt, kan u een SodaStream winnen.

## Wedstrijd

Met een SodaStream tovert u in enkele seconden kraanwater om tot lekker bruiswater of zelfs frisdrank.

Op mijn.limburg.net vindt u gepersonaliseerde informatie over uw afvalsituatie. Zo kan u er:

- Uw recyclageparkbezoeken opvolgen (als het park voor uw gemeente door Limburg.net wordt uitgebaat).
- Nakijken of u via Limburg.net een afvalbelasting ontvangt.
- Een grofvuil- of asbestophaling aan huis aanvragen.
- En nog zoveel meer!

### Wat moet u doen?

- Iedereen die tussen 4 januari 2021 en 28 februari 2021 inlogt op mijn.limburg.net maakt kans.
- Heeft u nog geen account? Dan kan u er eenvoudig eentje aanmaken, en maakt u daarna ook kans!



Registreren op het platform kan op [mijn.limburg.net/registratie](https://mijn.limburg.net/registratie). Veel succes!